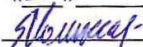

Согласовано
Начальник отдела эксплуатации и внедрения
информационных систем ОГАУЗ «СОМИАЦ»
г. Смоленска

«31» 08 2022 г.

 Комиссаров Я.А.

Утверждаю
Заместитель директора по учебной
работе

«31» 08 2022 г.

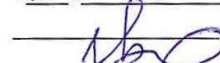
 Иваненко И.В.

**Контрольно-оценочные средства для промежуточной аттестации
ОП.04 Вычислительная техника
общеобразовательного цикла программы подготовки специалистов среднего звена
специальности: 11.02.08 Средства связи с подвижными объектами**

Дифференцированный зачет является промежуточной формой контроля, подводит итог освоения ОП.04 Вычислительная техника

В результате освоения ОП.04 Вычислительная техника студент должен освоить следующие компетенции:

Профессиональные компетенции

- ПК 1.1. Выполнять монтаж и первичную установку оборудования мобильной связи;
- ПК 1.2. Проводить мониторинг и диагностику сетей мобильной связи;
- ПК 1.4. Проводить диагностику и ремонт оборудования средств мобильной связи;

Общие компетенции

- ОК 1. Понимать сущность и социальную значимость своей будущей профессии, проявлять к ней устойчивый интерес.
- ОК 2. Организовывать собственную деятельность, выбирать типовые методы и способы выполнения профессиональных задач, оценивать их эффективность и качество.
- ОК 3. Принимать решения в стандартных и нестандартных ситуациях и нести за них ответственность.
- ОК 4. Осуществлять поиск и использование информации, необходимой для эффективного выполнения профессиональных задач, профессионального и личностного развития.
- ОК 5. Использовать информационно-коммуникационные технологии в профессиональной деятельности.
- ОК 6. Работать в коллективе и команде, эффективно общаться с коллегами, руководством, потребителями.
- ОК 7. Брать на себя ответственность за работу членов команды (подчиненных), результат выполнения заданий.
- ОК 8. Самостоятельно определять задачи профессионального и личностного развития, заниматься самообразованием, осознанно планировать повышение квалификации.
- ОК 9. Ориентироваться в условиях частой смены технологий в профессиональной деятельности.

Дифференцированный зачет ОП.04 Вычислительная техника проводится в форме тестирования.

Тест содержит 20 вопросов (суммарно тестовых позиций и теоретических вопросов с кратким ответом), выбираемых случайным образом программой из каждого блока (первый блок 123 вопросов, второй блок 111 вопросов) заданий по 10 вопросов. Время тестирования – 80 минут для каждой подгруппы (по 90 сек на каждый вопрос из первого блока, по 2 минут на каждый вопрос закрытого типа). Для прохождения тестирования, студенты разбиваются на три подгруппы (по количеству персональных компьютеров в сдаваемой аудитории). Время на подготовку и проверку тестирования – 30 мин.

Критерии оценивания:

- «5» - получают студенты, справившиеся с работой на 86-100%;
- «4» - ставится в том случае, если верные ответы составляют 70-85% от общего количества;
- «3» - соответствует работа, содержащая 50-69% правильных ответов;
- «2» - соответствует работа, содержащая менее 50% правильных ответов.

Шкала оценивания образовательных результатов:

Оценка	Критерии
«отлично»	Студент набрал 5 баллов (по весу критерия)
«хорошо»	Студент набрал 4 балла (по весу критерия)
«удовлетворительно»	Студент набрал 3 балла (по весу критерия)
«неудовлетворительно»	Студент набрал 0-2 балла (по весу критерия)

Первый блок заданий

Формируемые ОК1-9

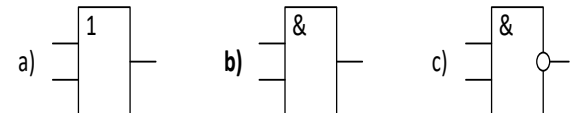
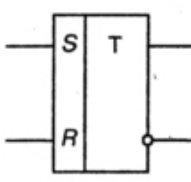
№ п/п	Формируемые ПК	Вопрос	Варианты ответов
1.	ПК 1.1 ПК 1.2	 <p>На каком рисунке изображен элемент И?</p>	a) a b) b c) c
2.	ПК 1.2 ПК 1.4	Какой из вариантов ответов назначения шифратора (CD) верный?	a) преобразует числа из двоичной системы счисления в десятичную; b) преобразует числа из десятичной системы счисления в двоичную; c) преобразует числа из двоичной системы счисления в восьмеричную.
3.	ПК 1.1 ПК 1.2 ПК 1.4	Какому устройству принадлежит это условно-графическое обозначение в соответствии с действующими отраслевыми стандартами? 	a) шифратор b) триггер c) мультиплексор
4.	ПК 1.1 ПК 1.4	Какой из вариантов ответов назначения регистра верный?	a) хранит одноразрядное двоичное число; b) хранит одну логическую переменную; c) хранит многоразрядное двоичное число.
5.	ПК 1.4 ПК 1.1	Какой уровень является активным для логического элемента «И»?	a) уровень лог.0; b) уровень лог.1.
6.	ПК 1.4 ПК 1.1	Какой уровень является активным для логического элемента «ИЛИ-НЕ»?	a) уровень лог.0; b) уровень лог.1.
7.	ПК 1.1 ПК 1.2	Какой из вариантов ответов назначения демultipлексора верный?	a) подключает вход к одному из выходов по заданному адресу; b) подключает один из информационных входов к выходу по заданному адресу; c) подключает один из входов к одному из выходов.

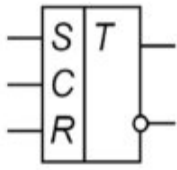
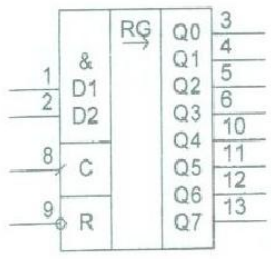
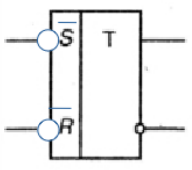
8.	ПК 1.1 ПК 1.4	Какой из вариантов ответов назначения триггера верный?	а) хранит одно многозарядное двоичное число; б) хранит однозарядное десятичное число; в) хранит однозарядное двоичное число.
9.	ПК 1.1 ПК 1.4	Условно-графическое обозначение какого цифрового устройства приведено в соответствии с действующими отраслевыми стандартами? 	а) Асинхронный RS-триггер с прямыми входами б) Асинхронный RS-триггер с инверсными входами в) Синхронный RS-триггер с прямыми входами
10.	ПК 1.1 ПК 1.2	Переведите число в восьмеричную систему счисления 1101011	а) 243 б) 153 в) 173
11.	ПК 1.1 ПК 1.2	Переведите число в шестнадцатеричную систему счисления 1011001101	а) 3AD б) 2CF в) 2CD
12.	ПК 1.2	Допишите правую часть тождества: $X \vee 0 =$	а) 0 б) 1 в) X
13.	ПК 1.2	Допишите правую часть тождества: $\bar{X} \cdot 1 =$	а) 1 б) X в) 0
14.	ПК 1.1 ПК 1.2 ПК 1.4	Какой из вариантов ответов назначения мультиплексора верный?	а) подключает вход к одному из выходов по заданному адресу; б) подключает один из информационных входов к выходу по заданному адресу; в) подключает один из входов к одному из выходов.
15.	ПК 1.1 ПК 1.4	Микросхема какого цифрового устройства приведена в соответствии с действующими отраслевыми стандартами? 	а) Триггер б) Счетчик в) Регистр
16.	ПК 1.2	Условно-графическое обозначение какого устройства приведено в соответствии с действующими отраслевыми стандартами? 	а) Асинхронный RS-триггер с прямыми входами б) Асинхронный RS-триггер с инверсными входами в) Синхронный RS-триггер с прямыми входами

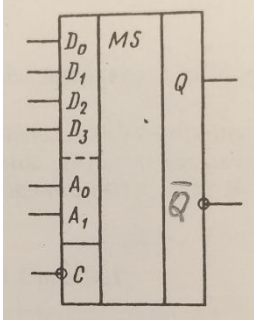
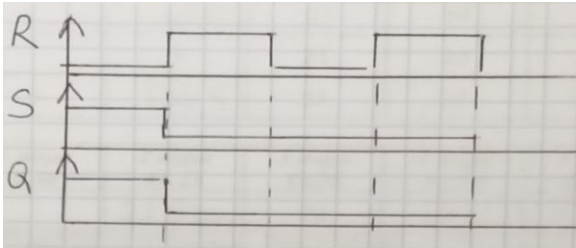
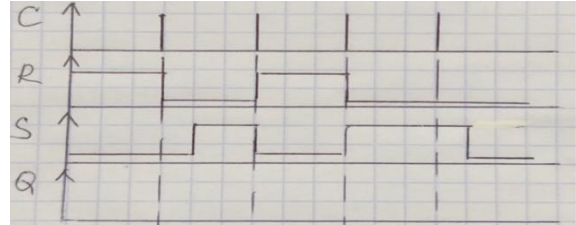
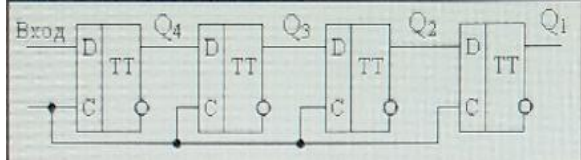
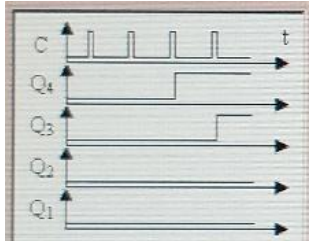
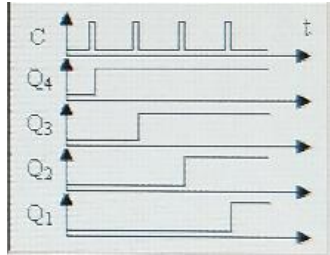
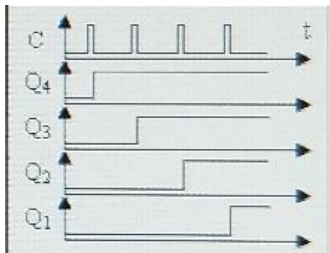
17.	ПК 1.2	<p>Условно-графическое обозначение какого устройства приведено в соответствии с действующими отраслевыми стандартами?</p> 	<p>a) Демultipлексор b) Счетчик c) Мультиплексор</p>
18.	ПК 1.2 ПК 1.4	<p>Диаграмма какого устройства приведена на рисунке?</p> 	<p>a) Асинхронный RS-триггер с прямыми входами b) Асинхронный RS-триггер с инверсными входами c) Синхронный RS-триггер с прямыми входами</p>
19.	ПК 1.2 ПК 1.4	<p>Диаграмма какого устройства приведена на рисунке?</p> 	<p>a) Асинхронный RS-триггер с прямыми входами b) Синхронный RS-триггер с прямыми входами c) Асинхронный RS-триггер с инверсными входами</p>
20.	ПК 1.2 ПК 1.4	<p>Начальное состояние регистра $Q_4=0, Q_3=0, Q_2=0, Q_1=0$. На какой временной диаграмме записано число 1100 в регистр?</p> 	<p>a) </p> <p>b) </p> <p>c) </p>

21. ПК 1.2
ПК 1.1

Начальное состояние регистра $Q_4=0, Q_3=0, Q_2=0, Q_1=0$. На входе регистра — 1. Что будет на выходах регистра после 4 тактового импульса?

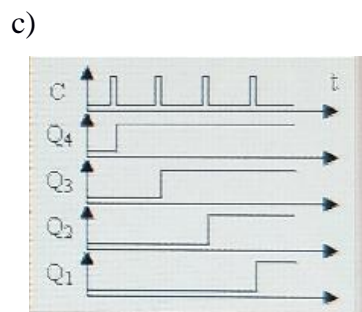
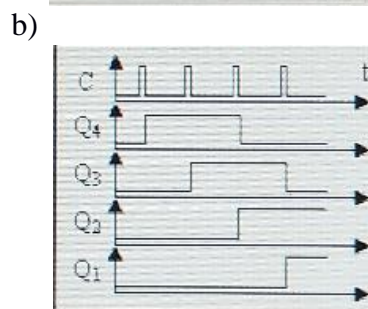
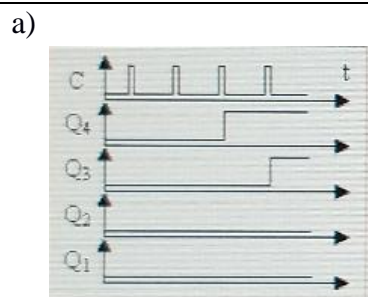
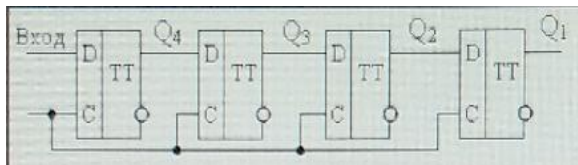

22. ПК 1.2
ПК 1.1

Начальное состояние регистра $Q_4=1, Q_3=0, Q_2=1, Q_1=0$. На входе регистра — 1. Что будет на выходах регистра после 4 тактового импульса?

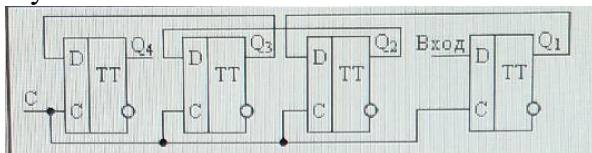

a)

$N_{\text{имп}}$	Q_4	Q_3	Q_2	Q_1
Нач. сост.	1	0	1	0
1	0	1	0	1
2	1	0	1	1
3	0	1	1	1
4	1	1	1	1

b)

$N_{\text{имп}}$	Q_4	Q_3	Q_2	Q_1
Нач. сост.	1	0	1	0
1	1	1	0	1
2	0	1	1	0
3	1	0	1	1
4	0	1	0	1

c)

$N_{\text{имп}}$	Q_4	Q_3	Q_2	Q_1
Нач. сост.	1	0	1	0
1	1	1	0	1
2	1	1	1	0
3	1	1	1	1
4	1	1	1	1

23. ПК 1.2
ПК 1.4

Начальное состояние регистра $Q_4=0, Q_3=0, Q_2=0, Q_1=0$. На какой временной диаграмме записано число 1011 в регистр?

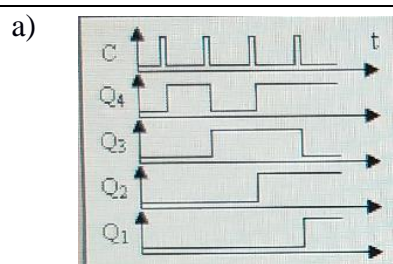
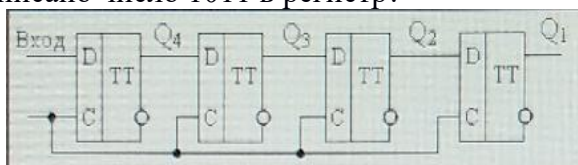

			<p>b)</p> <p>c)</p>
24.	ПК 1.2 ПК 1.4	<p>Условно-графическое обозначение какого устройства приведено в соответствии с действующими отраслевыми стандартами?</p>	<p>a) Триггер b) Регистр c) Счетчик</p>
25.	ПК 1.2 ПК 1.1	<p>Какое логическое выражение для функции “ИЛИ-НЕ” верно?</p>	<p>a) $Y = X_1 \vee X_2$; b) $Y = \overline{X_1 \vee X_2}$ c) $Y = \overline{X_1 \cdot X_2}$.</p>
26.	ПК 1.2 ПК 1.1	<p>Какое логическое выражение для функции “И-НЕ” верно?</p>	<p>a) $Y = X_1 \vee X_2$; b) $Y = \overline{X_1 \vee X_2}$ c) $Y = \overline{X_1 \cdot X_2}$.</p>
27.	ПК 1.2 ПК 1.1	<p>Какое логическое выражение для функции “ИЛИ” верно?</p>	<p>a) $Y = X_1 \vee X_2$; b) $Y = \overline{X_1 \vee X_2}$ c) $Y = \overline{X_1 \cdot X_2}$.</p>
28.	ПК 1.2	<p>Условно-графическое обозначение какого цифрового устройства приведено в соответствии с действующими отраслевыми стандартами?</p>	<p>a) Асинхронный D-триггер b) Синхронный C-триггер c) Синхронный D-триггер</p>

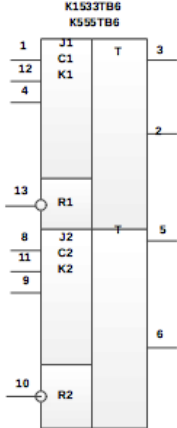
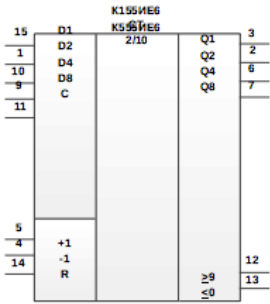
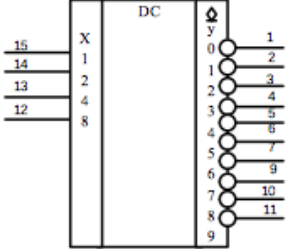
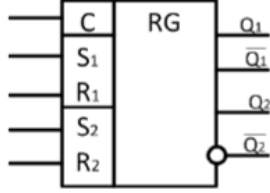
29.	ПК 1.4	<p>Какое условно-графическое обозначение микросхемы триггера в соответствии с рекомендациями Международного союза электросвязи верное?</p>	<p>a)</p>  <p>b)</p> 
30.	ПК 1.1 ПК 1.2 ПК 1.4	<p>Условно-графическое обозначение какого цифрового устройства приведено в соответствии с действующими отраслевыми стандартами?</p> 	<p>a) Шифратор b) Дешифратор c) Демультимплексор</p>
31.	ПК 1.1 ПК 1.2 ПК 1.4	<p>Условно-графическое обозначение какого цифрового устройства приведено в соответствии с действующими отраслевыми стандартами?</p> 	<p>a) Триггер синхронный b) Триггер асинхронный c) Регистр</p>
32.	ПК 1.1 ПК 1.2 ПК 1.4	<p>Какое назначение шифратора (DC) в соответствии с действующими отраслевыми стандартами верное?</p>	<p>a) преобразует числа из двоичной системы счисления в десятичную; b) преобразует числа из десятичной системы счисления в двоичную; c) преобразует числа из двоичной системы счисления в восьмеричную.</p>

33.	ПК 1.2 ПК 1.1	Какое назначение счетчика в соответствии с действующими отраслевыми стандартами верное?	а) Цифровое устройство, которое осуществляет счет числа появления на выходе определенного логического уровня б) Цифровое устройство, которое осуществляет счет числа появления на входе определенного логического уровня
34.	ПК 1.2 ПК 1.1	Какое назначение ЗУ в соответствии с действующими отраслевыми стандартами верное?	а) Для хранения больших массивов информации б) Для использования больших массивов информации с) Для хранения одноразрядного двоичного числа
35.	ПК 1.2 ПК 1.4 ПК 1.1	Какие типы Запоминающих устройств (ЗУ) в соответствии с действующими отраслевыми стандартами существуют?	а) ОЗУ, ПЗУ, ПУЗУ б) АЗУ, ПЗУ, ППЗУ с) ОЗУ, ПЗУ, ППЗУ
36.	ПК 1.1	С помощью какой формулы происходит перевод логического выражения из одного логического базиса в другой?	а) Формула де Моцарта б) Формула де Морсана с) Формула де Моргана
37.	ПК 1.4 ПК 1.2	Какое количество информационных входов будет у мультиплексора, если адресных входов 3?	а) 8 б) 15
38.	ПК 1.4 ПК 1.2	Какое количество адресных входов будет у мультиплексора, если информационных входов 10?	а) 5 б) 4 с) 3
39.	ПК 1.4 ПК 1.2	Какое количество будет входов шифратора, если выходов 4?	а) 6 б) 5 с) 16
40.	ПК 1.4 ПК 1.2	Какое количество входов будет у дешифратора, если выходов 12?	а) 4 б) 5 с) 6
41.	ПК 1.1 ПК 1.2 ПК 1.4	Какое двоичное число хранит триггер?	а) многоразрядное б) одноразрядное с) трехразрядное
42.	ПК 1.1 ПК 1.2 ПК 1.4	Какое двоичное число хранит регистр?	а) Многоразрядное б) одноразрядное
43.	ПК 1.1 ПК 1.2 ПК 1.4	В какую систему счисления шифратор преобразует числа из десятичной системы?	а) Шестнадцатиричную б) Двоичную с) Десятичную
44.	ПК 1.1 ПК 1.2 ПК 1.4	Из какой системы счисления дешифратор преобразует числа?	а) Двоичной б) Шестнадцатиричной с) Десятичной
45.	ПК 1.1 ПК 1.2 ПК 1.4	По какому заданному параметру мультиплексор подключает один из информационных входов к выходу?	а) Адресу б) Коду
46.	ПК 1.4 ПК 1.2	Что означает кружок на выходе логического элемента?	а) Прямой выход б) инверсный выход
47.	ПК 1.4 ПК 1.2	Какой логический уровень является активным для прямых выводов?	а) 0 б) 1

48.	ПК 1.4 ПК 1.2	Какой логический уровень является активным для инверсных выводов?	a) 0 b) 1															
49.	ПК 1.2 ПК 1.1 ПК 1.4	Какой сигнал отсутствует в таблице функционирования логического элемента ИЛИ? <table border="1" style="display: inline-table; vertical-align: middle;"> <thead> <tr><th>X1</th><th>X2</th><th>F</th></tr> </thead> <tbody> <tr><td>0</td><td>0</td><td>0</td></tr> <tr><td>1</td><td>0</td><td>1</td></tr> <tr><td>0</td><td>1</td><td>1</td></tr> <tr><td>1</td><td>1</td><td></td></tr> </tbody> </table>	X1	X2	F	0	0	0	1	0	1	0	1	1	1	1		a) 1 b) 0
X1	X2	F																
0	0	0																
1	0	1																
0	1	1																
1	1																	
50.	ПК 1.2 ПК 1.1 ПК 1.4	Какой сигнал отсутствует в таблице функционирования логического элемента ИЛИ-НЕ? <table border="1" style="display: inline-table; vertical-align: middle;"> <thead> <tr><th>X1</th><th>X2</th><th>F</th></tr> </thead> <tbody> <tr><td>0</td><td>0</td><td></td></tr> <tr><td>1</td><td>0</td><td>0</td></tr> <tr><td>0</td><td>1</td><td>0</td></tr> <tr><td>1</td><td>1</td><td>0</td></tr> </tbody> </table>	X1	X2	F	0	0		1	0	0	0	1	0	1	1	0	a) 1 b) 0
X1	X2	F																
0	0																	
1	0	0																
0	1	0																
1	1	0																
51.	ПК 1.2 ПК 1.1 ПК 1.4	Какой сигнал отсутствует в таблице функционирования логического элемента И? <table border="1" style="display: inline-table; vertical-align: middle;"> <thead> <tr><th>A</th><th>B</th><th>F</th></tr> </thead> <tbody> <tr><td>0</td><td>0</td><td></td></tr> <tr><td>1</td><td>0</td><td>0</td></tr> <tr><td>0</td><td>1</td><td>0</td></tr> <tr><td>1</td><td>1</td><td>1</td></tr> </tbody> </table>	A	B	F	0	0		1	0	0	0	1	0	1	1	1	a) 1 b) 0
A	B	F																
0	0																	
1	0	0																
0	1	0																
1	1	1																
52.	ПК 1.2 ПК 1.4	В соответствии с действующими отраслевыми стандартами какое назначение имеет вход триггера S?	a) отдельный вход установки триггера в состояние 1 b) отдельный вход установки триггера в состояние 0															
53.	ПК 1.4 ПК 1.1	В соответствии с действующими отраслевыми стандартами какое назначение имеет вход триггера J?	a) вход установки универсального триггера в состояние 0 b) вход установки универсального триггера в состояние 1															
54.	ПК 1.4 ПК 1.1	В соответствии с действующими отраслевыми стандартами какое назначение имеет вход триггера K?	a) вход установки универсального триггера в состояние 0 b) вход установки универсального триггера в состояние 0															
55.	ПК 1.4 ПК 1.1	В соответствии с действующими отраслевыми стандартами какое назначение имеет вход триггера D?	a) Информационный вход b) Счетный вход c) Вход синхронизации															
56.	ПК 1.4 ПК 1.1	В соответствии с действующими отраслевыми стандартами какое назначение имеет вход триггера T?	a) Информационный вход b) Счетный вход c) Вход синхронизации															
57.	ПК 1.4 ПК 1.1	В соответствии с действующими отраслевыми стандартами какое назначение имеет вход триггера C?	a) Информационный вход b) Счетный вход c) Вход синхронизации															
58.	ПК 1.4 ПК 1.1 ПК 1.2	Какую логическую функцию выполняет логический элемент И?	a) Конъюнктивная b) Дизъюнкция															

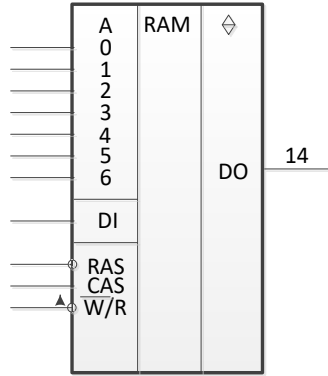
59.	ПК 1.2 ПК 1.1 ПК 1.4	Какую логическую функцию выполняет логический элемент ИЛИ?	а) Конъюнктивная б) Дизъюнкция
60.	ПК 1.2 ПК 1.1 ПК 1.4	Какую логическую функцию выполняет логический элемент И-НЕ?	а) Отрицание конъюнкции б) Отрицание дизъюнкции
61.	ПК 1.2 ПК 1.1 ПК 1.4	Какую логическую функцию выполняет логический элемент ИЛИ-НЕ?	а) Отрицание конъюнкции б) Отрицание дизъюнкции
62.	ПК 1.4	Что понимают под мнемоникой команды?	а) Обозначение условного перехода б) сокращенное обозначение адреса с) сокращенное обозначение команды
63.	ПК 1.4	Какие типы адресации микропроцессора существуют в микропроцессоре КР580ВМ80?	а) Прямая, посредственная, косвенная б) Прямая, непосредственная, косвенная с) Непрямая, непосредственная, косвенная
64.	ПК 1.4	Какой тип адресации отсутствует в микропроцессоре КР580ВМ80?	а) посредственная б) прямая с) непосредственная
65.	ПК 1.2	Микросхема какого цифрового устройства изображена на рисунке? 	а) Оперативное запоминающее устройство б) Постоянное запоминающее устройство с) Перепрограммируемое постоянное запоминающее устройство
66.	ПК 1.4	Из какого количества триггеров состоит регистр признаков в микропроцессоре К580ВМ80?	а) 3 б) 4 с) 5
67.	ПК 1.4	Какое назначение имеет регистр адреса в микропроцессоре К580ВМ80?	а) Хранит адрес команды а) Хранит начальный адрес программы
68.	ПК 1.4	Какое назначение имеет счетчика команд в микропроцессоре К580ВМ80?	а) Хранение адреса и формирование адреса следующей команды а) Хранение адреса и формирование адреса предыдущей команды
69.	ПК 1.4	Что такое Время обращения запоминающего устройства?	а) Время от момента чтения сигнала до момента подачи сигнала б) Время от момента подачи сигнала обращения до момента окончания процесса записи или чтения

			информации
70.	ПК 1.4	Какое назначение имеет SP в микропроцессоре K580BM80?	а) Указатель счета б) Указатель кода в) Указатель стека
71.	ПК 1.4	Как расшифровываются буквы РА в микропроцессоре K580BM80?	а) Регистр адресации б) Регистр адреса в) Регистр аккумулятора
72.	ПК 1.4	Какая операция не выполняется в АЛУ микропроцессора K580BM80?	а) Арифметические б) Логические в) Универсальные
73.	ПК 1.4	Как расшифровываются буквы БА в микропроцессоре K580BM80?	а) Буфер адреса б) Буфер аккумулятора
74.	ПК 1.4	Как расшифровываются буквы ШД в микропроцессоре K580BM80?	а) Ширма данных б) Шина данных
75.	ПК 1.4	Как расшифровываются буквы ДК в микропроцессоре K580BM80?	а) Демультимплексор команд б) Дешифратор команд
76.	ПК 1.4	Из какого количества триггеров состоит регистр общего назначения (РОН) в микропроцессоре K580BM80?	а) 4 б) 5 в) 6
77.	ПК 1.4	Какого формата команд не существует в МП K580BM80?	а) Двухбайтовые б) Трехбайтовые в) Четырехбайтовые
78.	ПК 1.4	Сколько бит в однобайтовой команде?	а) 8 б) 9 в) 10
79.	ПК 1.4	Сколько бит в двухбайтовой команде?	а) 16 б) 18 в) 20
80.	ПК 1.4	Какого способа адресации не существует в МП K580BM80?	а) Косвенная б) Непрямая в) Непосредственная
81.	ПК 1.4	Что означает стрелочка ← в командах МП K580BM80?	а) Передача б) Возврат в) Пересылка
82.	ПК 1.2 ПК 1.4	Какую логическую функцию обозначает 1?	а) И б) ИЛИ в) ИЛИ-НЕ
83.	ПК 1.2 ПК 1.4	Какую логическую функцию обозначает &?	а) И б) ИЛИ в) ИЛИ-НЕ
84.	ПК 1.2 ПК 1.4	Какую логическую операцию обозначают знаком ∨ ?	а) И-НЕ б) ИЛИ в) И
85.	ПК 1.4 ПК 1.2	Какой режим работы отсутствует в ОЗУ (оперативно запоминающее устройство)?	а) Запись б) Перезапись в) Чтение
86.	ПК 1.4 ПК 1.2	Какой режим работы отсутствует в ПЗУ (постоянное запоминающее устройство)?	а) Запись б) Хранение в) Чтение
87.	ПК 1.4 ПК 1.2	Какой режим работы отсутствует в ППЗУ (перепрограммируемое постоянное запоминающее устройство)?	а) Запись б) Чтение в) Сброс
88.	ПК 1.2 ПК 1.4	В каком виде процессор обрабатывает информацию?	а) Двоичном коде б) В текстовом виде в) В десятичной системе

89.	ПК 1.1 ПК 1.4	В каких единицах измеряется емкость памяти?	a) Такт b) Килобайт c) вольт
90.	ПК 1.1 ПК 1.4	Сколько в одном Кбайте байт?	a) 2048 b) 1024 c) 1000
91.	ПК 1.1 ПК 1.4	Какое время хранится информация в оперативной памяти?	a) День b) Час c) До момента выключения компьютера
92.	ПК 1.1 ПК 1.4	Какая минимальная единица измерения в двоичном коде?	a) Бит b) Байт c) Параграф
93.	ПК 1.4 ПК 1.1	Как называется логическое умножение в соответствии с действующими отраслевыми стандартами?	a) Дизъюнкция b) Конъюнкция c) Импликация
94.	ПК 1.4 ПК 1.1	Как называется логическое сложение в соответствии с действующими отраслевыми стандартами?	a) Дизъюнкция b) Конъюнкция c) Импликация
95.	ПК 1.4 ПК 1.1	Какой элемент реализует дизъюнкцию двух и более логических значений?	a) И b) ИЛИ c) НЕ
96.	ПК 1.4 ПК 1.1	Какой элемент реализует конъюнкцию двух и более логических значений?	a) И b) ИЛИ c) НЕ
97.	ПК 1.1 ПК 1.4	Сколько двоичных комбинаций можно построить используя 4 двоичных разряда?	a) 4 b) 8 c) 16 d) 32
98.	ПК 1.1 ПК 1.4	Что используют для представления чисел в шестнадцатеричной системе счисления?	a) Буквы А - G b) Цифры 0 - 9 и буквы А - F c) Числа 0 - 15
99.	ПК 1.1 ПК 1.4	Для представления чисел в восьмеричной системе счисления используют какие цифры?	a) 0 — 8 b) 0 — 7 c) 1 — 8
100.	ПК 1.1 ПК 1.4	Какое цифровое устройство способно записывать и хранить информацию?	a) Сумматор b) Счетчик c) Триггер
101.	ПК 1.1 ПК 1.4	За сколько тактовых импульсов информация запишется 7-разрядный последовательный регистр?	a) 6 b) 7 c) 8
102.	ПК 1.1 ПК 1.4	За сколько тактовых импульсов информация запишется 8-разрядный параллельный регистр?	a) 1 b) 8 c) 16
103.	ПК 1.1 ПК 1.4	Какое количество информации может хранить триггер?	a) 1 байт b) 2 байта c) 1 бит
104.	ПК 1.1 ПК 1.4	Сколько устойчивых состояний имеет триггер?	a) 1 b) 2 c) 0
105.	ПК 1.1 ПК 1.4	Как называется регистр, в котором осуществляется сдвиг числа?	a) Сдвинутым b) Параллельным c) Сдвигающим
106.	ПК 1.1 ПК 1.4	Сдвиг в регистре осуществляется от младшего разряда к старшему. Как он называется?	a) Правый сдвиг b) Левый сдвиг c) Обратный сдвиг

107.	ПК 1.1 ПК 1.4	Сдвиг в регистре осуществляется от старшего разряда к младшему. Как он называется?	a) Правый сдвиг b) Левый сдвиг c) Обратный сдвиг
108.	ПК 1.2 ПК 1.4	Какое устройство служит для долговременного хранения информации?	a) Оперативная память b) Процессор c) Внешний накопитель
109.	ПК 1.4 ПК 1.1	Какое устройство является энергозависимым?	a) ОЗУ b) ПЗУ c) ППЗУ
110.	ПК 1.4 ПК 1.1	В соответствии с действующими отраслевыми стандартами для чего предназначены Оперативная и Постоянная память?	a) Хранения и обработки программ и данных b) Хранения программ и данных c) Обработки программ и данных
111.	ПК 1.4 ПК 1.1	Для чего служит Оперативная память?	a) Запуска программ b) Обработки информации c) Хранения информации, изменяющейся в ходе операций по ее обработке
112.	ПК 1.4	При каком способе адресации микропроцессора в команде указывается заданное число?	a) Прямая адресация b) Косвенная адресация c) Непосредственная адресация
113.	ПК 1.4	Какая команда используется для увеличения числа в два раза?	a) Сдвиг влево b) Сдвиг вправо
114.	ПК 1.4	Какая команда используется для уменьшения числа в два раза?	a) Сдвиг влево b) Сдвиг вправо
115.	ПК 1.4 ПК 1.1	Чему равно тождество в соответствии с законами алгебры логики $\bar{X} \vee 1$?	a)X b)1 c)0
116.	ПК 1.4 ПК 1.1	Чему равно тождество в соответствии с законами алгебры логики $X \vee 0$?	a)0 b)1 c)X
117.	ПК 1.4 ПК 1.1	Чему равно тождество в соответствии с законами алгебры логики $X \cdot 0$?	a)X b)0 c)1
118.	ПК 1.4 ПК 1.1	Чему равно тождество в соответствии с законами алгебры логики $X \cdot 1$?	a)X b)1 c)0
119.	ПК 1.4	Над какими числами выполняются операции в микропроцессоре КР580ВМ80?	a)10-разрядными числами b)16-разрядными числами c)8-разрядными числами
120.	ПК 1.4	Какого вида перехода не существует в МП КР580ВМ80?	a)Условный b)безусловный c)безграничный
121.	ПК 1.4	Что происходит при положительном приращении регистра (INR) ?	a) Увеличение содержимого регистра на 1 b) Уменьшение содержимого регистра на 1
122.	ПК 1.4	Что происходит при отрицательном приращении регистра (DCR) ?	a) Увеличение содержимого регистра на 1 b) Уменьшение содержимого регистра на 1
123.	ПК 1.4	Что обозначают круглые скобки в обозначении команд МП КР580ВМ80, (A) ?	a) Содержимое триггера b) Содержимое регистра c) Содержимое АЛУ

Второй блок заданий
Формируемые ОК1-9

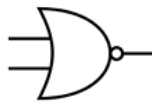
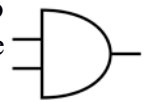
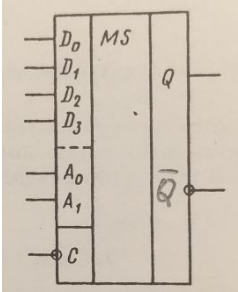
№ п/п	Формируемые ПК	Вопрос																
1.	ПК 1.2 ПК 1.1	В соответствии с рекомендациями Международного союза электросвязи условно-графическое обозначение какого логического устройства изображено? 																
2.	ПК 1.2 ПК 1.1	В соответствии с рекомендациями Международного союза электросвязи условно-графическое обозначение какого логического устройства изображено? 																
3.	ПК 1.1 ПК 1.2	В соответствии с действующими отраслевыми стандартами какое назначение шифратора?																
4.	ПК 1.1 ПК 1.2	В соответствии с действующими отраслевыми стандартами какое назначение дешифратора?																
5.	ПК 1.1 ПК 1.4	В соответствии с действующими отраслевыми стандартами приведите какое назначение данного устройства? 																
6.	ПК 1.2 ПК 1.4 ПК 1.1	Какой сигнал отсутствует в таблице функционирования логического элемента И? <table border="1" data-bbox="1093 1209 1204 1377"> <thead> <tr> <th>A</th> <th>B</th> <th>F</th> </tr> </thead> <tbody> <tr> <td>0</td> <td>0</td> <td></td> </tr> <tr> <td>1</td> <td>0</td> <td>0</td> </tr> <tr> <td>0</td> <td>1</td> <td>0</td> </tr> <tr> <td>1</td> <td>1</td> <td>1</td> </tr> </tbody> </table>	A	B	F	0	0		1	0	0	0	1	0	1	1	1	
A	B	F																
0	0																	
1	0	0																
0	1	0																
1	1	1																
7.	ПК 1.2 ПК 1.4 ПК 1.1	Таблица функционирования какого триггера представлена? <table border="1" data-bbox="590 1433 1236 1668"> <tbody> <tr> <td>0</td> <td>0</td> <td>Q_0</td> <td>Режим хранения</td> </tr> <tr> <td>1</td> <td>0</td> <td>0</td> <td>Установка в ноль</td> </tr> <tr> <td>0</td> <td>1</td> <td>1</td> <td>Установка в единицу</td> </tr> <tr> <td>1</td> <td>1</td> <td>*</td> <td>Запрещенный режим</td> </tr> </tbody> </table>	0	0	Q_0	Режим хранения	1	0	0	Установка в ноль	0	1	1	Установка в единицу	1	1	*	Запрещенный режим
0	0	Q_0	Режим хранения															
1	0	0	Установка в ноль															
0	1	1	Установка в единицу															
1	1	*	Запрещенный режим															
8.	ПК 1.2 ПК 1.4 ПК 1.1	Таблица функционирования какого триггера представлена? <table border="1" data-bbox="590 1736 1236 1971"> <tbody> <tr> <td>0</td> <td>0</td> <td>*</td> <td>Запрещенный режим</td> </tr> <tr> <td>1</td> <td>0</td> <td>1</td> <td>Установка в единицу</td> </tr> <tr> <td>0</td> <td>1</td> <td>0</td> <td>Установка в ноль</td> </tr> <tr> <td>1</td> <td>1</td> <td>Q_0</td> <td>Режим хранения</td> </tr> </tbody> </table>	0	0	*	Запрещенный режим	1	0	1	Установка в единицу	0	1	0	Установка в ноль	1	1	Q_0	Режим хранения
0	0	*	Запрещенный режим															
1	0	1	Установка в единицу															
0	1	0	Установка в ноль															
1	1	Q_0	Режим хранения															
9.	ПК 1.4	Сколько тактовых импульсов потребуется для записи числа 100101110 в регистр правого сдвига?																
10.	ПК 1.4	Сколько тактовых импульсов потребуется для записи числа 11001110 в параллельный регистр ?																

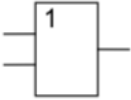
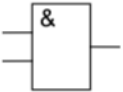
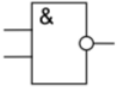
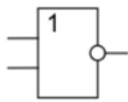
11.	ПК 1.1 ПК 1.4	В соответствии с действующими отраслевыми стандартами какое назначение демультиплексора?																
12.	ПК 1.1 ПК 1.4	В соответствии с действующими отраслевыми стандартами какое назначение триггера?																
13.	ПК 1.2 ПК 1.4 ПК 1.1	Какой сигнал отсутствует в таблице функционирования логического элемента ИЛИ? <table border="1" style="margin-left: 20px;"> <thead> <tr> <th>X1</th> <th>X2</th> <th>F</th> </tr> </thead> <tbody> <tr> <td>0</td> <td>0</td> <td>0</td> </tr> <tr> <td>1</td> <td>0</td> <td>1</td> </tr> <tr> <td>0</td> <td>1</td> <td>1</td> </tr> <tr> <td>1</td> <td>1</td> <td></td> </tr> </tbody> </table>	X1	X2	F	0	0	0	1	0	1	0	1	1	1	1		
X1	X2	F																
0	0	0																
1	0	1																
0	1	1																
1	1																	
14.	ПК 1.2 ПК 1.1 ПК 1.4	Какой сигнал отсутствует в таблице функционирования логического элемента ИЛИ-НЕ? <table border="1" style="margin-left: 20px;"> <thead> <tr> <th>X1</th> <th>X2</th> <th>F</th> </tr> </thead> <tbody> <tr> <td>0</td> <td>0</td> <td></td> </tr> <tr> <td>1</td> <td>0</td> <td>0</td> </tr> <tr> <td>0</td> <td>1</td> <td>0</td> </tr> <tr> <td>1</td> <td>1</td> <td>0</td> </tr> </tbody> </table>	X1	X2	F	0	0		1	0	0	0	1	0	1	1	0	
X1	X2	F																
0	0																	
1	0	0																
0	1	0																
1	1	0																
15.	ПК 1.2 ПК 1.4 ПК 1.1	Таблица функционирования какого триггера представлена? <table border="1" style="margin-left: 20px;"> <tbody> <tr> <td>0</td> <td>0</td> <td>Q_0</td> <td>Режим хранения</td> </tr> <tr> <td>1</td> <td>0</td> <td>1</td> <td>Установка в единицу</td> </tr> <tr> <td>0</td> <td>1</td> <td>0</td> <td>Установка в ноль</td> </tr> <tr> <td>1</td> <td>1</td> <td>$\overline{Q_0}$</td> <td>Режим переключения</td> </tr> </tbody> </table>	0	0	Q_0	Режим хранения	1	0	1	Установка в единицу	0	1	0	Установка в ноль	1	1	$\overline{Q_0}$	Режим переключения
0	0	Q_0	Режим хранения															
1	0	1	Установка в единицу															
0	1	0	Установка в ноль															
1	1	$\overline{Q_0}$	Режим переключения															
16.	ПК 1.2 ПК 1.4	Сколько будет адресных входов у мультиплексора, если информационных входов 10?																
17.	ПК 1.2 ПК 1.4	Сколько будет информационных входов у мультиплексора, если адресных входов 3?																
18.	ПК 1.1 ПК 1.4	Условно-графическое обозначение какого логического элемента приведено? 																
19.	ПК 1.1 ПК 1.4	Условно-графическое обозначение какого логического элемента приведено? 																
20.	ПК 1.1 ПК 1.4	Условно-графическое обозначение какого логического элемента приведено? 																
21.	ПК 1.1 ПК 1.4	Условно-графическое обозначение какого логического элемента приведено? 																

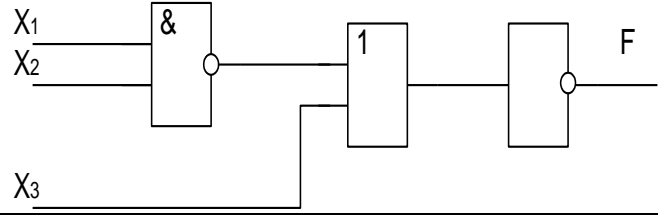
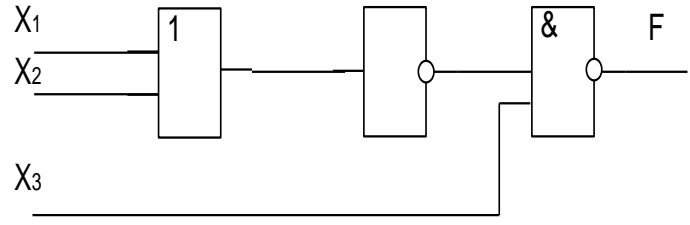
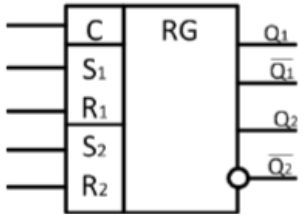
22.	ПК 1.2 ПК 1.1 ПК 1.4	<p>Какой сигнал отсутствует в таблице функционирования логического элемента И-НЕ?</p> <table border="1" data-bbox="406 129 502 271"> <thead> <tr> <th>X1</th> <th>X2</th> <th>F</th> </tr> </thead> <tbody> <tr> <td>0</td> <td>0</td> <td></td> </tr> <tr> <td>1</td> <td>0</td> <td>1</td> </tr> <tr> <td>0</td> <td>1</td> <td>1</td> </tr> <tr> <td>1</td> <td>1</td> <td>0</td> </tr> </tbody> </table>	X1	X2	F	0	0		1	0	1	0	1	1	1	1	0
X1	X2	F															
0	0																
1	0	1															
0	1	1															
1	1	0															
23.	ПК 1.2 ПК 1.1 ПК 1.4	<p>Какой сигнал отсутствует в таблице функционирования логического элемента И?</p> <table border="1" data-bbox="406 412 502 553"> <thead> <tr> <th>X1</th> <th>X2</th> <th>F</th> </tr> </thead> <tbody> <tr> <td>0</td> <td>0</td> <td>0</td> </tr> <tr> <td>1</td> <td>0</td> <td>0</td> </tr> <tr> <td>0</td> <td>1</td> <td>0</td> </tr> <tr> <td>1</td> <td>1</td> <td></td> </tr> </tbody> </table>	X1	X2	F	0	0	0	1	0	0	0	1	0	1	1	
X1	X2	F															
0	0	0															
1	0	0															
0	1	0															
1	1																
24.	ПК 1.1 ПК 1.4	<p>Какой сигнал будет на выходе схемы, если на входах следующие сигналы X1=0, X2=1, X3=1?</p> 															
25.	ПК 1.1 ПК 1.4	<p>Какой сигнал будет на выходе схемы, если на входах следующие сигналы X1=0, X2=1, X3=1?</p> 															
26.	ПК 1.2 ПК 1.4	<p>Какое назначение входа триггера R?</p>															
27.	ПК 1.2 ПК 1.4	<p>В соответствии с действующими отраслевыми стандартами какое назначение входа триггера S?</p>															
28.	ПК 1.2 ПК 1.4	<p>В соответствии с действующими отраслевыми стандартами какое назначение входа триггера J ?</p>															
29.	ПК 1.2 ПК 1.4	<p>В соответствии с действующими отраслевыми стандартами какое назначение входа триггера K ?</p>															
30.	ПК 1.2 ПК 1.4	<p>В соответствии с действующими отраслевыми стандартами какое назначение входа триггера D ?</p>															
31.	ПК 1.2 ПК 1.4	<p>В соответствии с действующими отраслевыми стандартами какое назначение входа триггера T ?</p>															
32.	ПК 1.2 ПК 1.4	<p>В соответствии с действующими отраслевыми стандартами какое назначение входа триггера C?</p>															
33.	ПК 1.1 ПК 1.4	<p>В соответствии с действующими отраслевыми стандартами какое назначение регистра?</p>															
34.	ПК 1.2 ПК 1.4	<p>В соответствии с рекомендациями Международного союза электросвязи условно-графическое обозначение какого устройства изображено?</p> 															

35.	ПК 1.1 ПК 1.2	Условно-графическое обозначение какого устройства приведено в соответствии с действующими отраслевыми стандартами?	
36.	ПК 1.1 ПК 1.2 ПК 1.4	Условно-графическое обозначение какого цифрового устройства приведено в соответствии с действующими отраслевыми стандартами?	
37.	ПК 1.1 ПК 1.2 ПК 1.4	Условно-графическое обозначение какого цифрового устройства приведено в соответствии с действующими отраслевыми стандартами?	
38.	ПК 1.4 ПК 1.1	Какое цифровое устройство в соответствии с действующими отраслевыми стандартами имеет обозначение CD?	
39.	ПК 1.4 ПК 1.1	Какое цифровое устройство в соответствии с действующими отраслевыми стандартами имеет обозначение DC?	
40.	ПК 1.4 ПК 1.1	Какое цифровое устройство в соответствии с действующими отраслевыми стандартами имеет обозначение T ?	
41.	ПК 1.4 ПК 1.1	Какое цифровое устройство в соответствии с действующими отраслевыми стандартами имеет обозначение RG?	
42.	ПК 1.4 ПК 1.1	Какое цифровое устройство в соответствии с действующими отраслевыми стандартами имеет обозначение СТ?	
43.	ПК 1.4 ПК 1.1	Какое цифровое устройство в соответствии с действующими отраслевыми стандартами имеет обозначение MS?	
44.	ПК 1.2 ПК 1.4 ПК 1.1	Приведите типы ЗУ в соответствии с действующими отраслевыми стандартами	
45.	ПК 1.2 ПК 1.4 ПК 1.1	В соответствии с действующими отраслевыми стандартами что означает обозначение ОЗУ?	
46.	ПК 1.2 ПК 1.4 ПК 1.1	В соответствии с действующими отраслевыми стандартами что означает обозначение ПЗУ	
47.	ПК 1.2 ПК 1.4 ПК 1.1	В соответствии с действующими отраслевыми стандартами что означает обозначение ППЗУ	
48.	ПК 1.2 ПК 1.4	Какое устройство в соответствии с рекомендациями Международного союза электросвязи обозначается RAM?	
49.	ПК 1.2 ПК 1.4	Какое устройство в соответствии с рекомендациями Международного союза электросвязи обозначается ROM?	
50.	ПК 1.2 ПК 1.4	Какое устройство в соответствии с рекомендациями Международного союза электросвязи обозначается REPRM?	
51.	ПК 1.1 ПК 1.4	В соответствии с действующими отраслевыми стандартами какое назначение имеет регистр?	

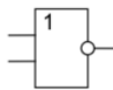
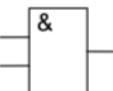
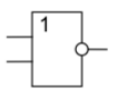
52.	ПК 1.1 ПК 1.2 ПК 1.4	В соответствии с действующими отраслевыми стандартами какое назначение имеет счетчик?
53.	ПК 1.1 ПК 1.4	В соответствии с действующими отраслевыми стандартами какие типы счетчика существуют?
54.	ПК 1.1	В каких режимах работает Постоянное запоминающее устройство?
55.	ПК 1.1	В каких режимах работает Оперативное запоминающее?
56.	ПК 1.1	В каких режимах работает Перепрограммируемое постоянное запоминающее устройство?
57.	ПК 1.1	Какие их запоминающих устройств являются энергонезависимыми?
58.	ПК 1.1 ПК 1.4	В соответствии с действующими отраслевыми стандартами какое назначение аналого-цифрового преобразователя?
59.	ПК 1.1 ПК 1.4	В соответствии с действующими отраслевыми стандартами какое назначение цифро-аналогового?
60.	ПК 1.2 ПК 1.4	Какую логическую функцию обозначает 1 на условно-графическом обозначении элемента? 
61.	ПК 1.2 ПК 1.4	Какую логическую функцию обозначает & на условно-графическом обозначении элемента? 
62.	ПК 1.2 ПК 1.4	Что обозначает кружок на условно-графическом обозначении? 
63.	ПК 1.1 ПК 1.2	Какое число получится при переводе числа из двоично-десятичной системы счисления в шестнадцатеричную 1100_{2-10} ?
64.	ПК 1.1 ПК 1.2	Какое число получится при переводе числа из двоично-десятичной системы счисления в шестнадцатеричную 1101_{2-10} ?
65.	ПК 1.1 ПК 1.2	Какое число получится при переводе числа из двоично-десятичной системы счисления в шестнадцатеричную 1110_{2-10} ?
66.	ПК 1.1 ПК 1.2	Какое число получится при переводе числа из двоично-десятичной системы счисления в шестнадцатеричную 1010_{2-10} ?
67.	ПК 1.1 ПК 1.2	Какое число получится при переводе числа из двоично-десятичной системы счисления в восьмеричную 010_{2-10} ?
68.	ПК 1.1 ПК 1.2	Какое число получится при переводе числа из двоично-десятичной системы счисления в восьмеричную 101_{2-10} ?
69.	ПК 1.1 ПК 1.2	Какое число получится при переводе числа из двоично-десятичной системы счисления в восьмеричную 011_{2-10} ?
70.	ПК 1.4 ПК 1.1	В соответствии с законами алгебры логики чему равно тождество $X \vee 1$?
71.	ПК 1.4 ПК 1.1	В соответствии с законами алгебры логики чему равно тождество $X \vee 0$?
72.	ПК 1.4 ПК 1.1	В соответствии с законами алгебры логики чему равно тождество $X \cdot 0$?
73.	ПК 1.4 ПК 1.1	В соответствии с законами алгебры логики чему равно тождество $X \cdot 1$?
74.	ПК 1.4	В соответствии с законами алгебры логики чему равно тождество $X \vee X$?

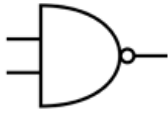
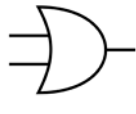
	ПК 1.1	
75.	ПК 1.4 ПК 1.1	В соответствии с законами алгебры логики чему равно тождество $X \cdot X$?
76.	ПК 1.4 ПК 1.1	В соответствии с законами алгебры логики чему равно тождество $X \cdot X$?
77.	ПК 1.4 ПК 1.1	В соответствии с законами алгебры логики чему равно тождество $X \vee X$?
78.	ПК 1.2 ПК 1.4	У какого типа логики наибольшая помехоустойчивость: металл-окись-полупроводник или эмиттерно-связанная логика?
79.	ПК 1.2 ПК 1.4	У какого типа логики наименьшее энергопотребление: металл-окись-полупроводник или эмиттерно-связанная логика?
80.	ПК 1.2 ПК 1.4	У какого типа логики наименьшая помехоустойчивость: металл-окись-полупроводник или транзисторно-транзисторная логика?
81.	ПК 1.2 ПК 1.4	В соответствии с рекомендациями Международного союза электросвязи условно-графическое обозначение какого логического устройства изображено? 
82.	ПК 1.2 ПК 1.4	В соответствии с рекомендациями Международного союза электросвязи условно-графическое обозначение какого логического устройства изображено? 
83.	ПК 1.4	С помощью какой формулы происходит перевод логического выражения из одного логического базиса в другой?
84.	ПК 1.2 ПК 1.4	Какое количество информационных входов у мультиплексора, если адресных входов 3?
85.	ПК 1.2 ПК 1.4	Какое количество адресных входов у мультиплексора, если информационных входов 10?
86.	ПК 1.2 ПК 1.4	Какое количество входов у шифратора, если выходов 4?
87.	ПК 1.2 ПК 1.4	Какое количество входов у дешифратора, если выходов 12?
88.	ПК 1.2 ПК 1.4	Какое двоичное число хранит триггер?
89.	ПК 1.2 ПК 1.4	Какое двоичное число хранит регистр?
90.	ПК 1.1 ПК 1.2 ПК 1.4	В какую систему счисления преобразует числа шифратор?
91.	ПК 1.1 ПК 1.2 ПК 1.4	Из какой системы счисления преобразует числа дешифратор?
92.	ПК 1.1 ПК 1.2 ПК 1.4	По какому заданному параметру мультиплексор подключает один из информационных входов к выходу?
93.	ПК 1.1 ПК 1.2 ПК 1.4	Как называются основные входы мультиплексора?
94.	ПК 1.4	Как называется счетчик, если его каждое последующее состояние на единицу больше предыдущего?
95.	ПК 1.4	Как называется счетчик, если его каждое последующее состояние на единицу меньше предыдущего?
96.	ПК 1.1 ПК 1.4	Как называется цифровое устройство, которое складывает два двоичных числа?
97.	ПК 1.1 ПК 1.4	Какие типы сумматоров существуют?

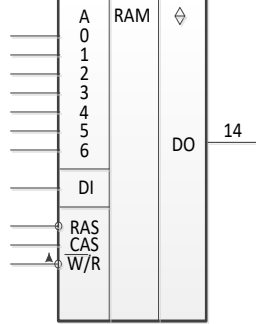
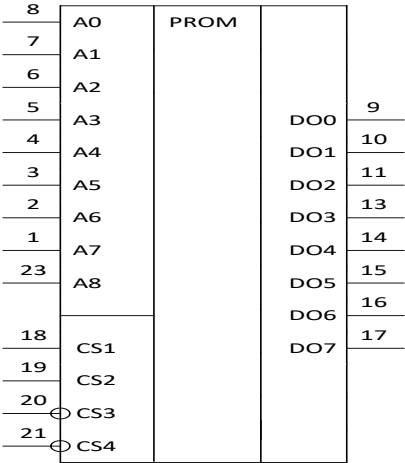
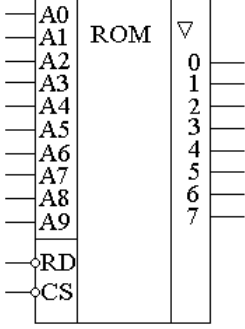
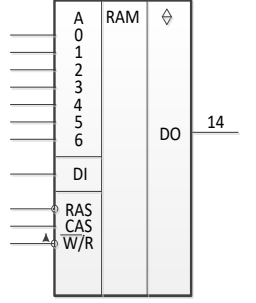
98.	ПК 1.1	Сколько необходимо триггеров для построения схемы счетчика с циклом работы $N = 7$?
99.	ПК 1.1	Сколько необходимо триггеров для построения схемы счетчика с циклом работы $N = 12$?
100.	ПК 1.4	С какими кодами работает преобразователь кодов?
101.	ПК 1.4	Какие два числа сравнивает компаратор?
102.	ПК 1.1 ПК 1.4	<p>Микросхема какого цифрового устройства изображена на рисунке?</p> 
103.	ПК 1.1 ПК 1.4	<p>Микросхема какого цифрового устройства изображена на рисунке?</p> 
104.	ПК 1.1 ПК 1.4	<p>Микросхема какого цифрового устройства изображена на рисунке?</p> 
105.	ПК 1.1 ПК 1.4	<p>Какие входы обозначаются буквой А на условно-графическом обозначении микросхемы?</p> 

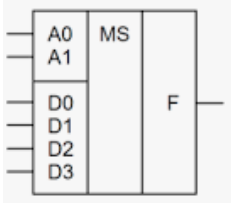
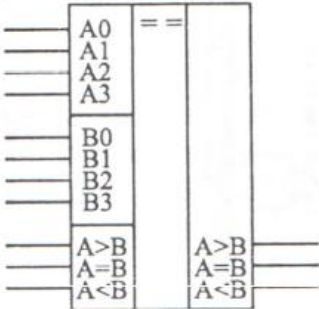
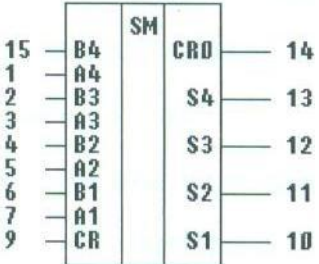
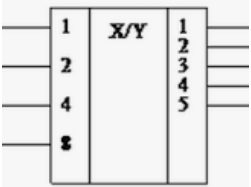
106.	ПК 1.1 ПК 1.4	<p>Какие входы обозначаются буквой D на условно-графическом обозначении микросхемы мультиплексора?</p> 
107.	ПК 1.1 ПК 1.4	В каких режимах может работать Постоянное запоминающее устройство?
108.	ПК 1.1 ПК 1.4	В каких режимах может работать Перепрограммируемое постоянное запоминающее устройство?
109.	ПК 1.2 ПК 1.4	<p>Условно-графическое обозначение какого цифрового устройство изображено?</p> 
110.	ПК 1.2 ПК 1.4	<p>Условно-графическое обозначение какого цифрового устройство изображено?</p> 
111.	ПК 1.2 ПК 1.4	<p>Условно-графическое обозначение какого цифрового устройство изображено?</p> 

Составил преподаватель Строне Т.Н..